

## 2.4- A)

Encuentra la intersección del plano con la pieza. Deja señalado la parte resultante una vez se ha eliminado la parte que queda por encima del plano Q.

\* Nota: si lo prefieres calca la solución en un nuevo papel para verla mejor.

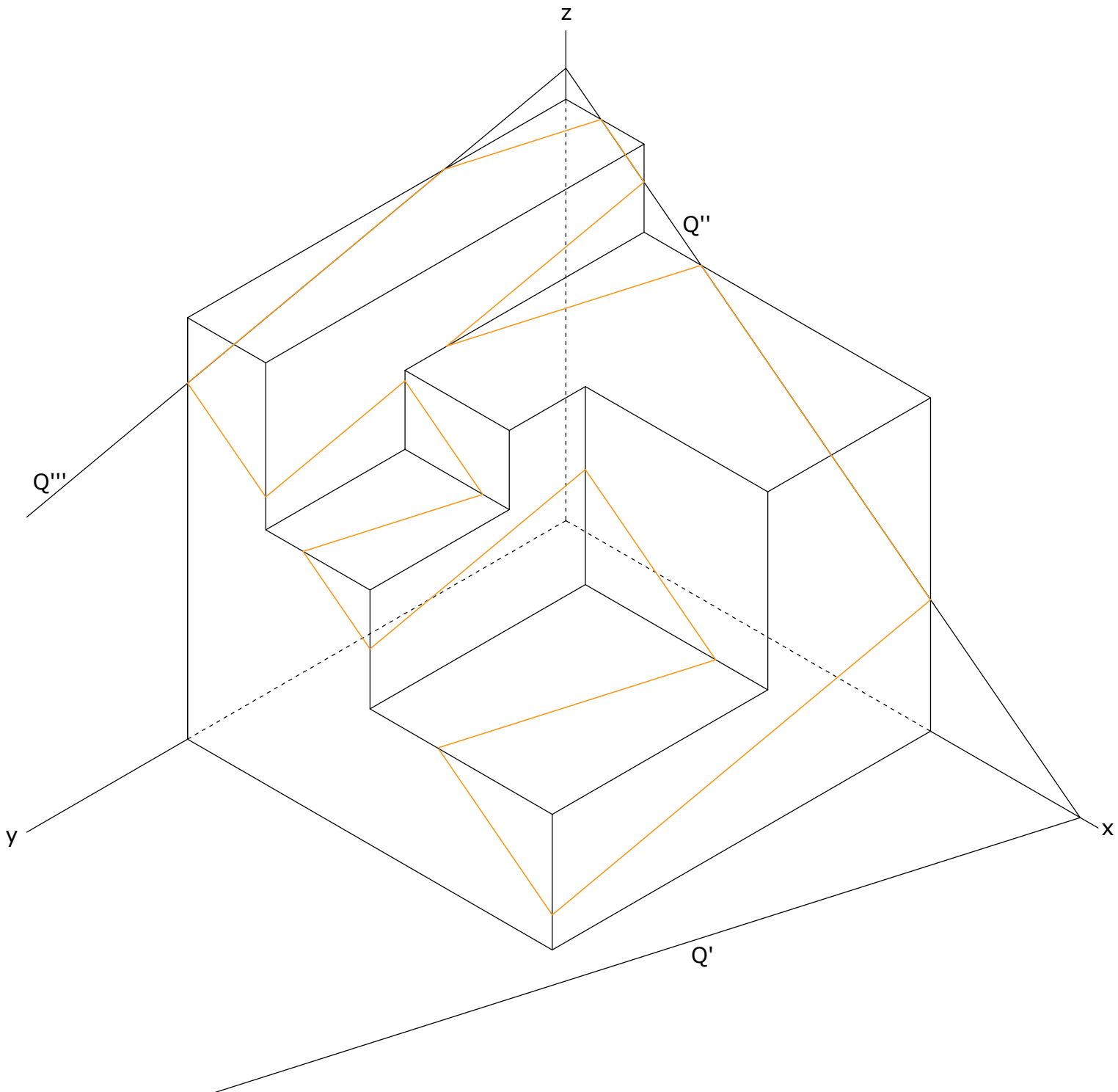

## 2.4- A)

Encuentra la intersección del plano con la pieza. Deja señalado la parte resultante una vez se ha eliminado la parte que queda por encima del plano Q.

\* Nota: si lo prefieres calca la solución en un nuevo papel para verla mejor.

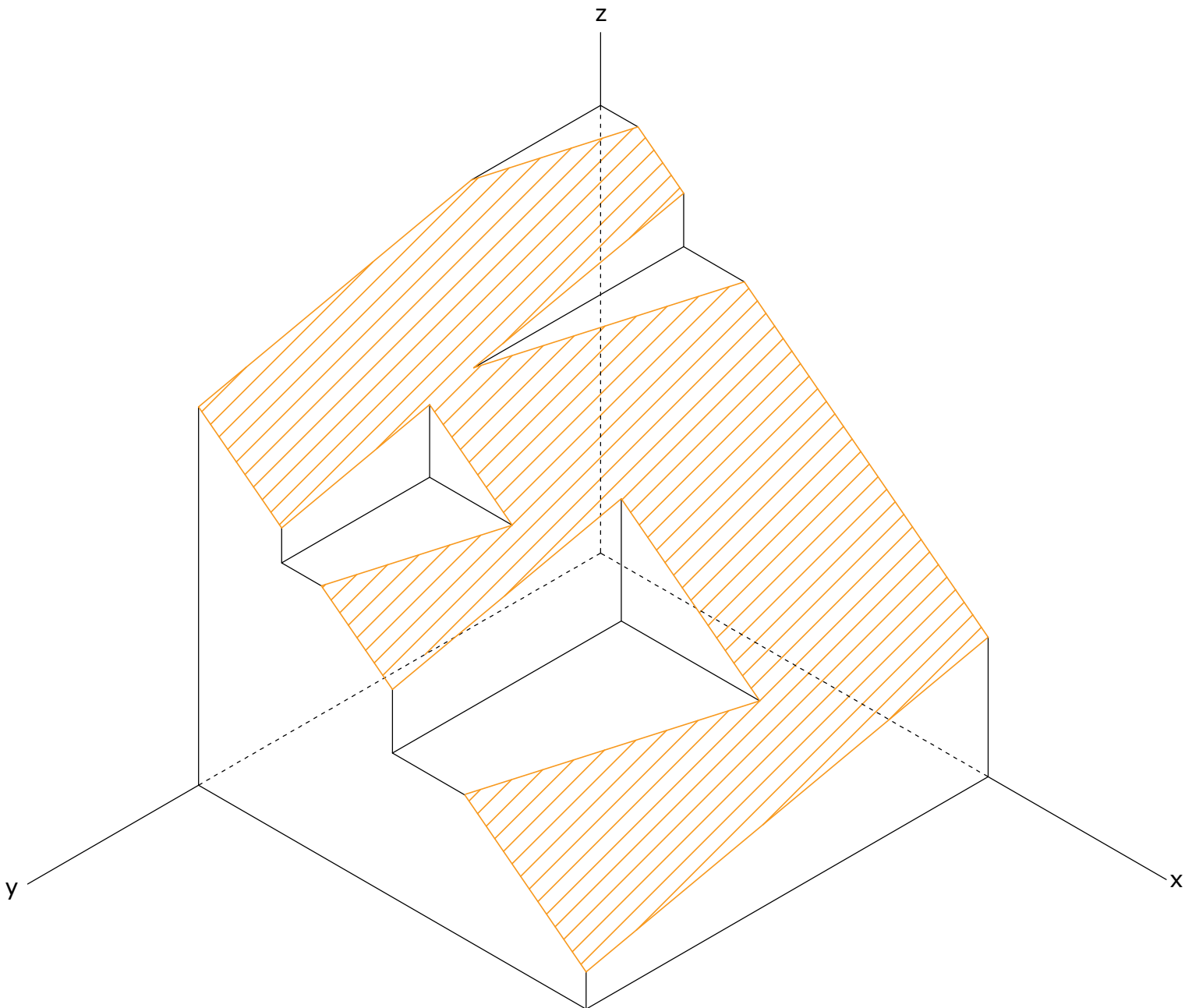

## 2.4- B)

Encuentra la intersección del plano con la pieza. Deja señalado la parte resultante una vez se ha eliminado la parte que queda por encima del plano Q.

\* Nota: si lo prefieres calca la solución en un nuevo papel para verla mejor.

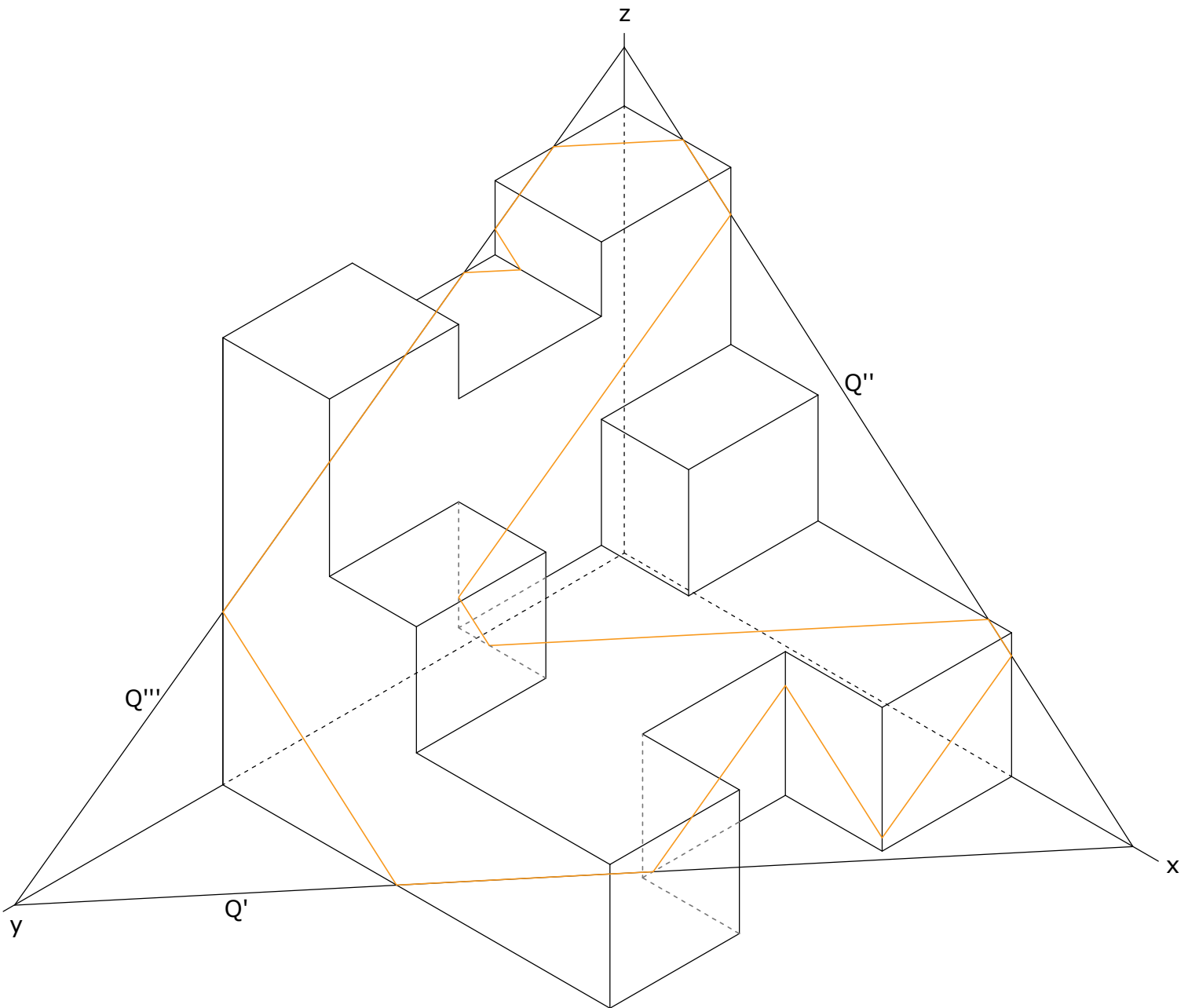

## 2.4- B)

Encuentra la intersección del plano con la pieza. Deja señalado la parte resultante una vez se ha eliminado la parte que queda por encima del plano Q.

\* Nota: si lo prefieres calca la solución en un nuevo papel para verla mejor.

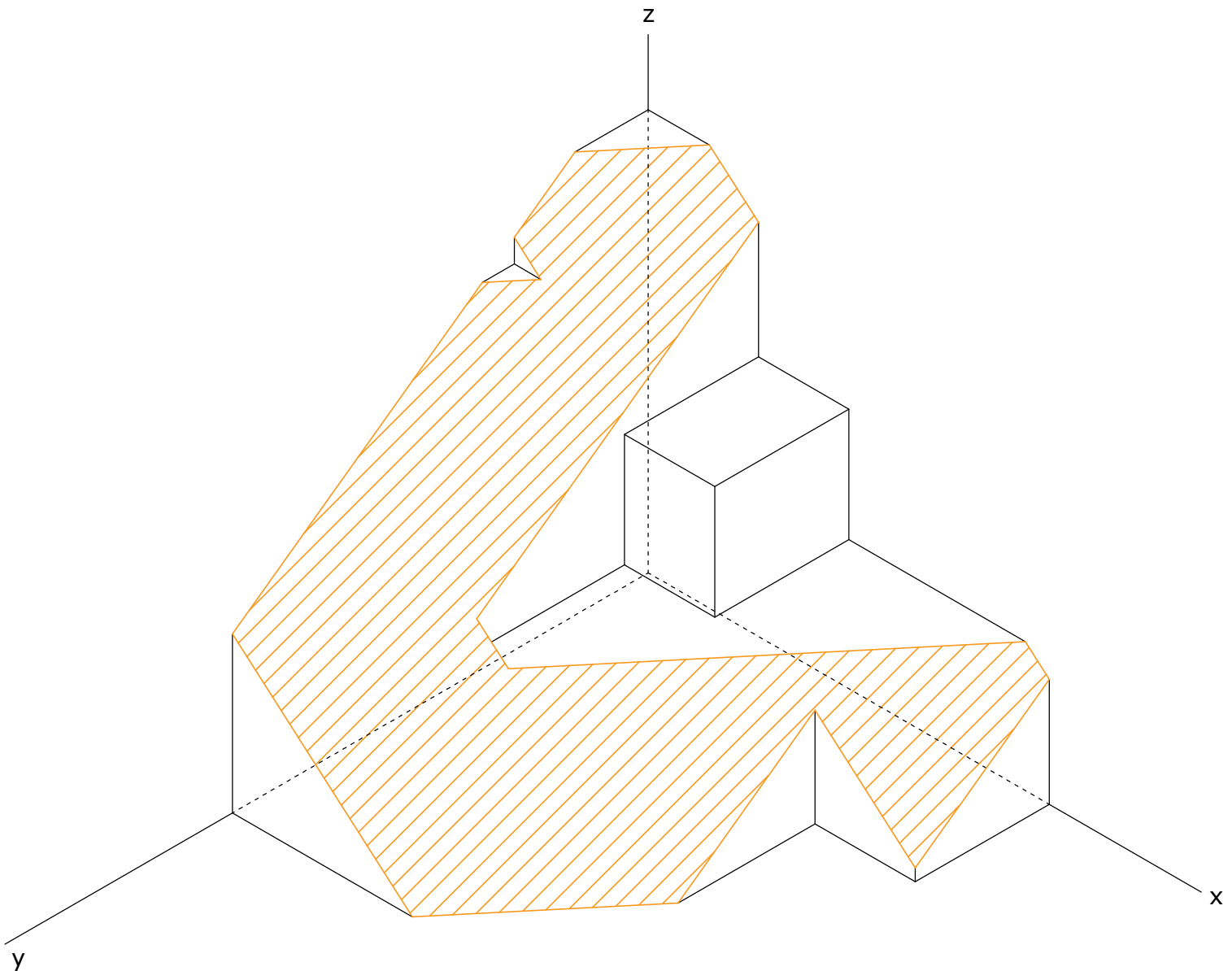



## 2.4- C)

Encuentra la intersección del plano con la pieza. Deja señalado la parte resultante una vez se ha eliminado la parte que queda por encima del plano Q.

\* Nota: si lo prefieres calca la solución en un nuevo papel para verla mejor.

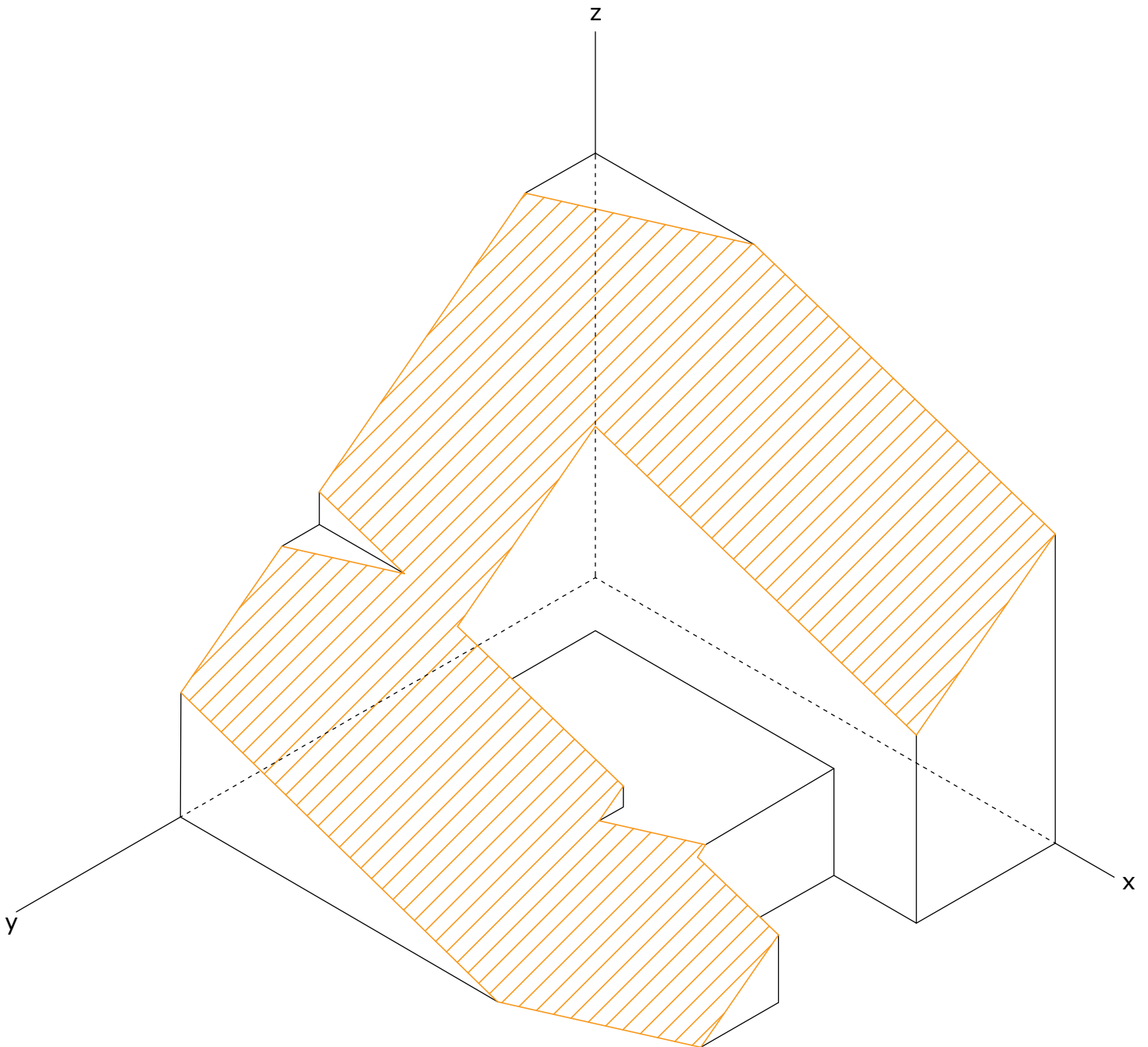

## 2.4- D)

Encuentra la intersección del plano con la pieza. Deja señalado la parte resultante una vez se ha eliminado la parte que queda por encima del plano Q.

\* Nota: si lo prefieres calca la solución en un nuevo papel para verla mejor.

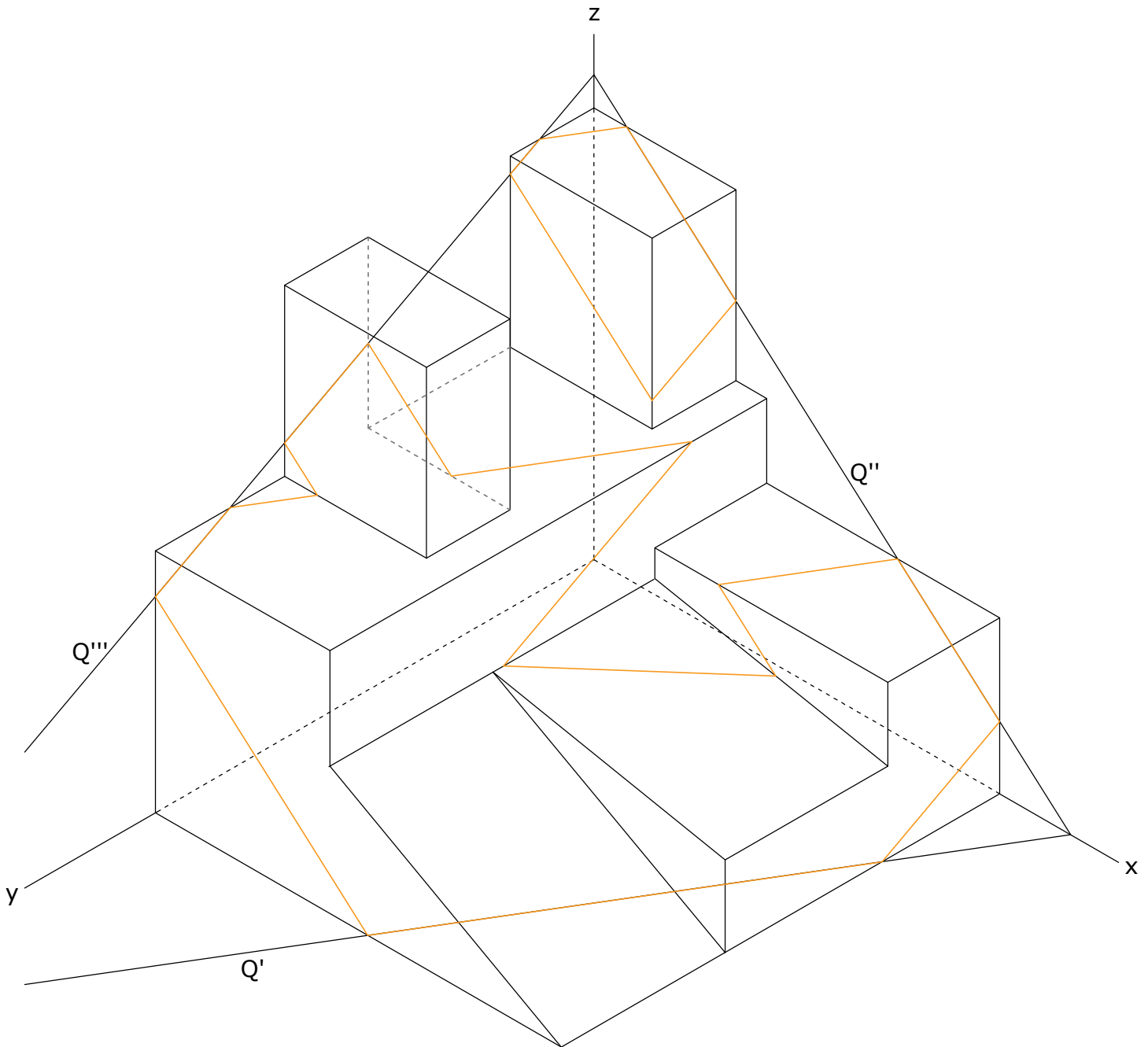

## 2.4- D)

Encuentra la intersección del plano con la pieza. Deja señalado la parte resultante una vez se ha eliminado la parte que queda por encima del plano Q.

\* Nota: si lo prefieres calca la solución en un nuevo papel para verla mejor.

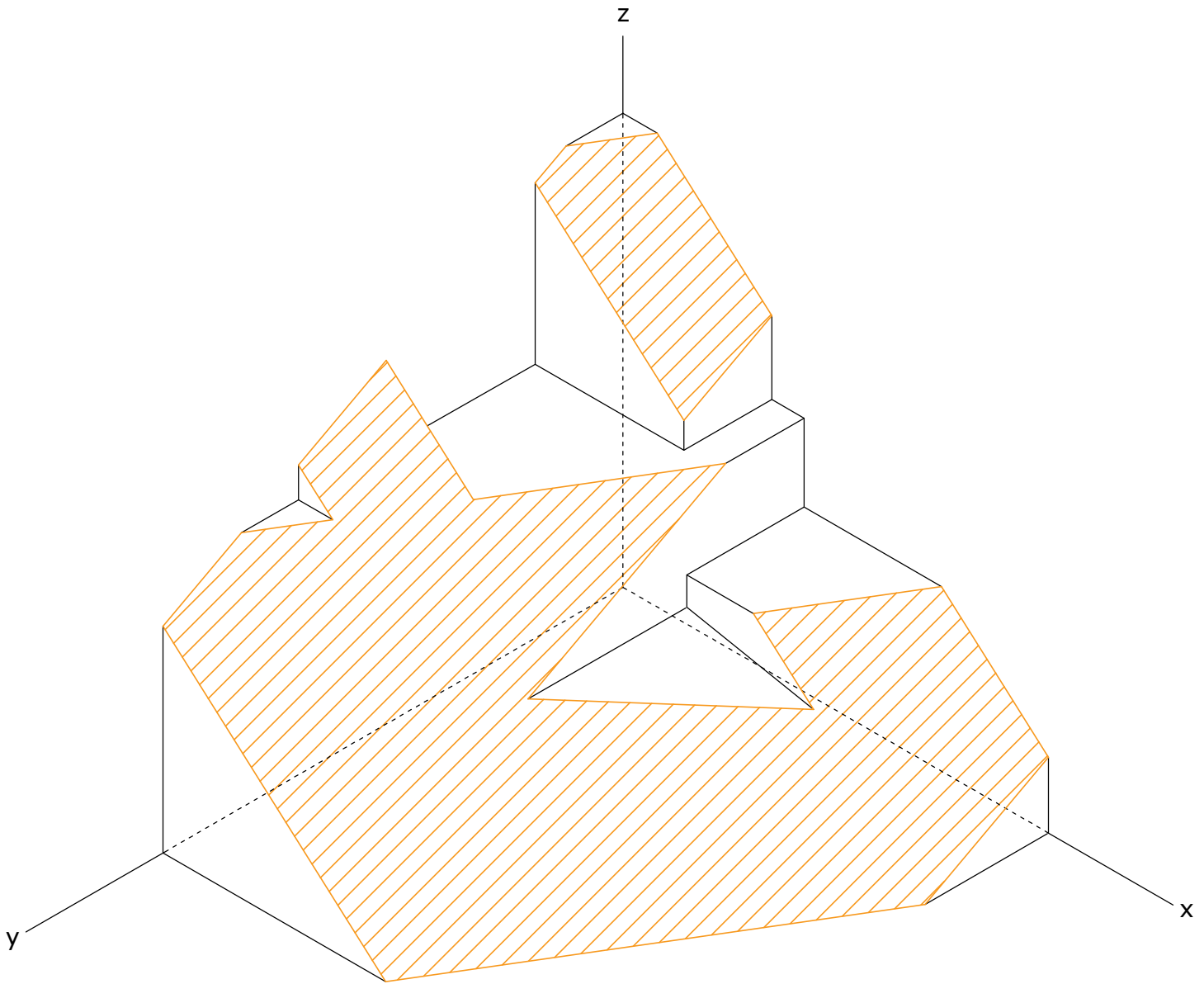



## 2.4- E)

Encuentra la intersección del plano con la pieza. Deja señalado la parte resultante una vez se ha eliminado la parte que queda por encima del plano Q.

\* Nota: si lo prefieres calca la solución en un nuevo papel para verla mejor.

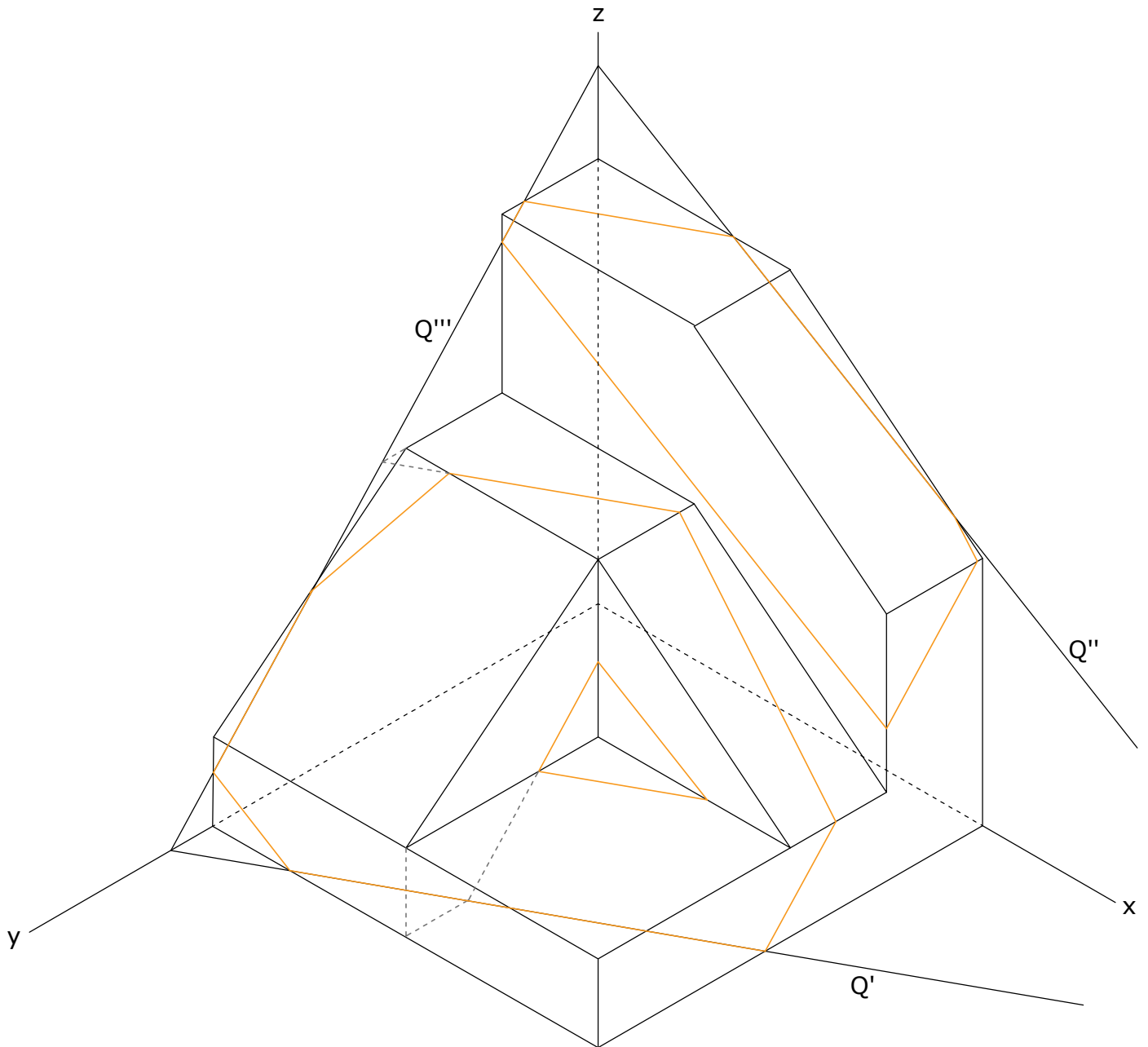

## 2.4- E)

Encuentra la intersección del plano con la pieza. Deja señalado la parte resultante una vez se ha eliminado la parte que queda por encima del plano Q.

\* Nota: si lo prefieres calca la solución en un nuevo papel para verla mejor.

